

# Francom

FRANCOM S.p.A.  
Cap. soc. € 1.000.000 i.v.  
Sede legale e officina:  
Via S. Zeno, 8 - 36022 CASSOLA (Vicenza) Italy  
Officina distaccata:  
Via M. Perica, 39  
36067 S. Giuseppe di Cassola (Vicenza) Italy  
Tel. 0424 570062 - 0424 570580 - Fax 0424 570754  
C.F. / P. IVA / Reg. Impr. 00812440246  
C.C.I.A.A. Vicenza R.E.A. 165285  
web site: www.syncro-system.com

PRODUZIONE CASSETTE METALLICHE  
E ARREDAMENTO PER FURGONI  
MANUFACTURER OF METAL TOOL BOXES  
AND VAN EQUIPMENT



Il modello 3D interattivo  
accluso al preventivo è  
stato creato con



Clicca qui per  
visualizzarlo

Spett. le

**ALPHAVANS S.R.L.**

New tech

Via D. Croci, 20

22100 COMO (CO) - ITALY

**Codice:** AB01974

**Listino:** Euro

**Operatore:** Mario Rossi

**Furgone:** Iveco New Daily

**Del:** 27/10/2015

## OGGETTO: VS. RICHIESTA PREVENTIVO

Ringraziando per averci interpellato, presentiamo nel preventivo descritto nelle pagine seguenti, la migliore offerta per l'allestimento del Vs. furgone.

Essendo il ns. prodotto modulare e componibile, la combinazione illustrata ha valore puramente di proposta.

Ogni Vs. ulteriore richiesta verrà considerata al fine di allestire al meglio il veicolo, mettendo in primo piano le Vs. esigenze.

Nel rispetto delle Direttive ed i Decreti italiani e norme armonizzate assegnabili al prodotto, applichiamo alle ns. scaffalature la marcatura CE e per i montaggi effettuati presso le ns. officine rilasciamo una "Dichiarazione di conformità".

Inoltre, a seguito del risultato positivo del crash test a norme ECE R17 eseguito a 80 Km/h, il prestigioso ente TÜV Rheinland Product Safety GmbH ha conferito alla Francom Spa la certificazione GS, certificando il prodotto Syncro, che oltre agli aspetti di funzionalità, peso etc., è anche estremamente sicuro per l'utilizzatore.

Il materiale di ns. produzione è coperto da garanzia per i difetti di costruzione, per la durata di 36 mesi.

Con l'accettazione della presente offerta, si ritengono accettate anche le condizioni di vendita disponibili nel ns. sito internet.

Sempre a Vs. disposizione per quanto di Vs. interesse, ed in attesa di Vs. cortese riscontro, ci è gradita l'occasione per porgerVi i ns. più cordiali saluti.

FRANCOM SPA ufficio tecnico  
Mario Rossi +39 0424 570062

Articolo				Quantità
H	L	P	Peso	Finitura
Descrizione			(Kg)	

### Lato Sinistro

#### **VT20/41F**

24,1 101,4 41 6,16 3 Blu  
 Ripiano per fianconi con 4 divisori e tappettino - mm. 1.014x170x410

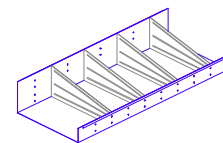

#### **F9641F**

96,6 101,4 41 9,45 1 Grigio  
 Coppia fianconi per vasche e copripassaruota

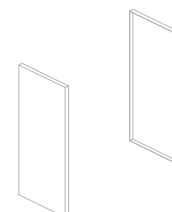

#### **SB20/2431**

24,1 101,4 31 7,45 1 Blu  
 Ripiano di scaffalatura con contenitori in plastica con 4 x BOC31 mm. 1.014x241x310  
 Contenitori: 4 BOC31

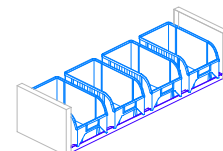

#### **B03200/41**

48,3 76 41 34,19 1 Blu  
 Cassettiera mm. 760x483x410 con 3 cassetti H. 66 e 2 H. 100 mm.  
 Cassetti: 3 x h.66 mm - 2 x h.100 mm

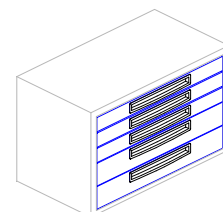

#### **A03200/41**

48,3 50,7 41 26,70 1 Blu  
 Cassettiera mm. 507x483x410 con 3 cassetti H. 66 e 2 H. 100 mm.  
 Cassetti: 3 x h.66 mm - 2 x h.100 mm

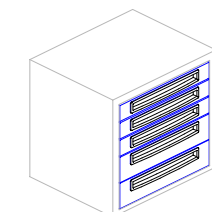

#### **F4841F**

48,3 101,4 41 7,23 1 Grigio  
 Coppia fianconi per vasche e copripassaruota

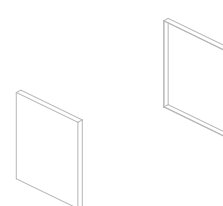

#### **F4841F**

48,3 126,8 41 7,23 1 Grigio  
 Coppia fianconi per vasche e copripassaruota

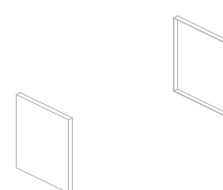

## Lato Sinistro

### ST20/2430

24,1 126,8 35,3 9,51 1 Blu

Ripiano di scaffalatura con 5 divisori e con tappetino - mm. 1.268x241x353

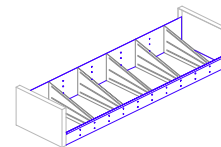

### VL2B/31

10 126,8 31 4,91 1 Blu

Ripiano di scaffalatura terminale con 5 divisori e con tappetino - mm. 1.268x100x310

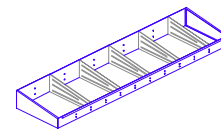

### VL20/31

10 101,4 31 3,98 1 Blu

Ripiano di scaffalatura terminale con 4 divisori e con tappetino - mm. 1.014x100x310

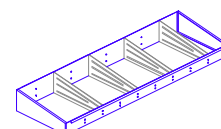

### VT20/41F

24,1 126,8 41 9,00 2 Blu

Ripiano per fianconi con 5 divisori e tappettino - mm. 1.268x170x410

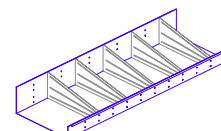

### CA25/4841

48,3 126,8 41 19,61 1 Blu

Copripassaruota con antina di chiusura mm. 1.268x483x410

Profondita: 41.0

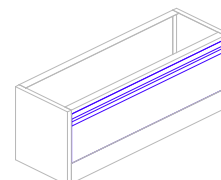

### PBL

- - - 1,41 1

Portabombole, costituito da art. CIN + 35 cm. Rotaia ROTM

Montaggio: Sinistro

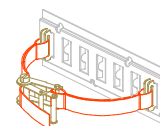

## Lato Destro

### CP20/4835

48,3 101,4 35,3 10,49 1 Grigio

Copripassaruota aperto mm. 1.014x483x353

Angolare: h. 30 mm.

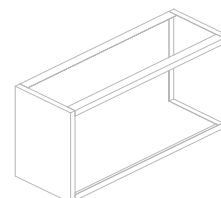

### VL2B/31

10 126,8 31 4,91 1 Blu

Ripiano di scaffalatura terminale con 5 divisori e con tappetino - mm. 1.268x100x310

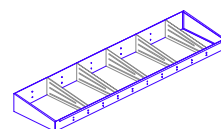

## Lato Destro

### ARM/12035

120,7 50,7 35,3 19,17 Blu 1

Armadio completo con 3 ripiani mm. 507x1.207x353

n° ripiani: 3

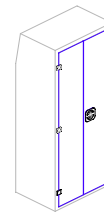

### F00200/35

24,1 101,4 35,3 19,82 Blu 1

Cassettiera mm. 1.014x241x353 con 2 cassetti H. 100 mm.

Cassetti: 2 x h.100mm

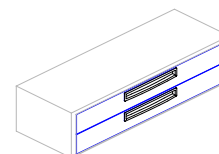

### SB30/2435

24,1 152,1 35,3 10,40 Blu 1

Ripiano di scaffalatura con contenitori in plastica con 7 cod. BOC31 mm. 1.521x241x353

Contenitori: 7 x BOC31

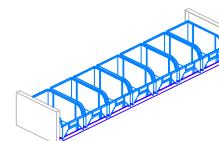

### SB30/0006-1631

16,1 152,1 31 9,19 Blu 1

Ripiano di scaffalatura con contenitori in plastica con 6 cod. BOC31G mm. 1.521x161x310

Contenitori: 6 BOC31G

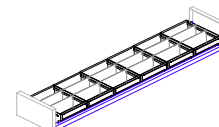

### VL30/31

10 152,1 31 5,79 Blu 1

Ripiano di scaffalatura terminale con 6 divisori e con tappetino - mm. 1.521x100x310

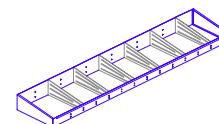

### C00030/35

48,3 101,4 35,3 31,69 Blu 1

Cassettiera mm. 1.014x483x353 con 3 cassetti H. 130 mm.

Cassetti: 3h.13

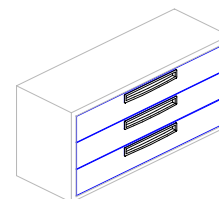

### PM3

PM3 - - 22,94 Blu 1

Portamorsa basculante con sostegno allungabile

Chiuso/aperto: Chiuso

Lato: Destro

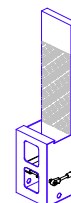

### SB30/0006-1631

16,1 152,1 31 9,19 Blu 1

Ripiano di scaffalatura con contenitori in plastica con 6 cod. BOC31G mm. 1.521x161x310

Contenitori: 6 BOC31G

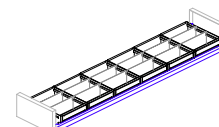

## Lato Destro

**MOGN** 1  
- - 125 mm. 12,41 GRIGIO

Morsa parallela in acciaio forgiato da mm. 125, con ganasce per tubi completa di base girevole con maniglie di fermo rapido.

Montaggio: Verticale

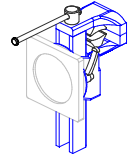

## Paratia

**LPD** 2  
- - - 0,93

Lampada al neon 18w 12V - impianto elettrico 12V escluso

Tipo: LPD grande

Montaggio: orizzontale

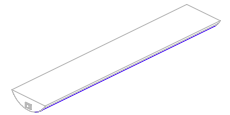

**BARALL1250** 1

Alluminio 1,25 - 1,54

Barra in alluminio per ancoraggio ganci - Pezzo L. 1250 mm

Montaggio: Paratia



**CIN2/25G** 1

750 0,30+1,50 0,20

Coppia cinghie Terminale + Fibbia L. 1500+300 h. 25 mm. con ganci per ancoraggio su BARALL

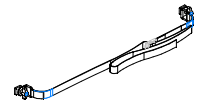

## Accessori

**A/00056** 1

ALTRE ATTREZZATURE TECNICHE

**CS.SPSOR01A** 1

Chiusura con sportello vano sopra cabina

## RIEPILOGO IMPORTI

Importo:	#.###,##	Trasferta:	-
Complessivo:		Trasporto:	-
Sconto:	#.###,##	Montaggio:	PRESSO LE NS. OFFICINE, INCLUSO

**TOTALE PREVENTIVO (Euro) #.###,##**

IVA Esclusa

Termine: DA CONVENIRE Validità: 26/08/2013

Consegna: Peso: 313,67

Pagamento: BONIFICO BANCARIO 120 GG. F.M.



ALLESTIMENTO INTERNO



Organizzazione con sistema di gestione certificato  
ISO 9001:2008





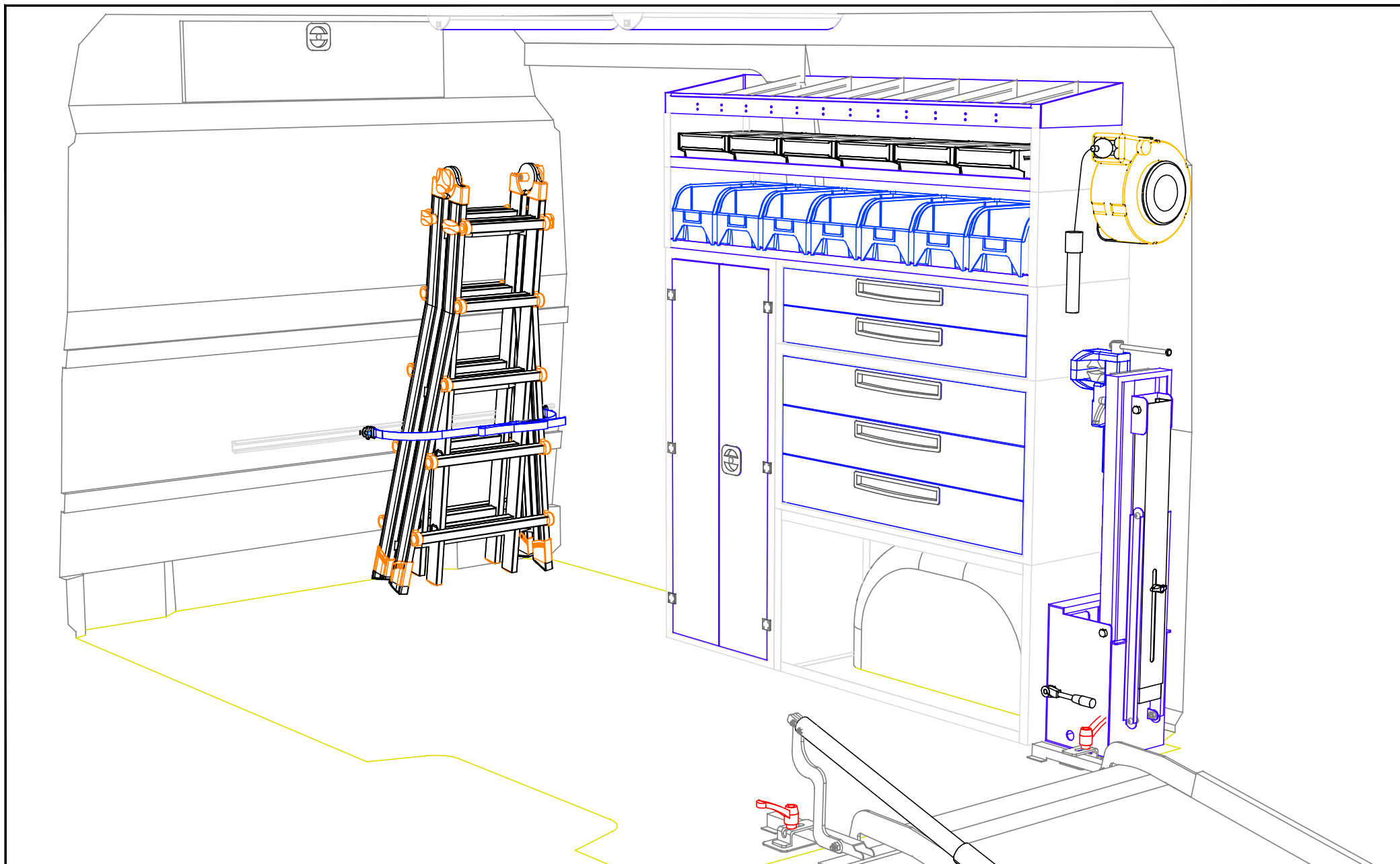

CLIENTE : ALPHAVANS S.R.L.

OFFERTA N. : AB01974 MARCA: IVECO

PASSO : 3300 TETTO : ALTO-H2

TIPO : NEW DAILY

NOTE : PORTA LAT. DESTRA

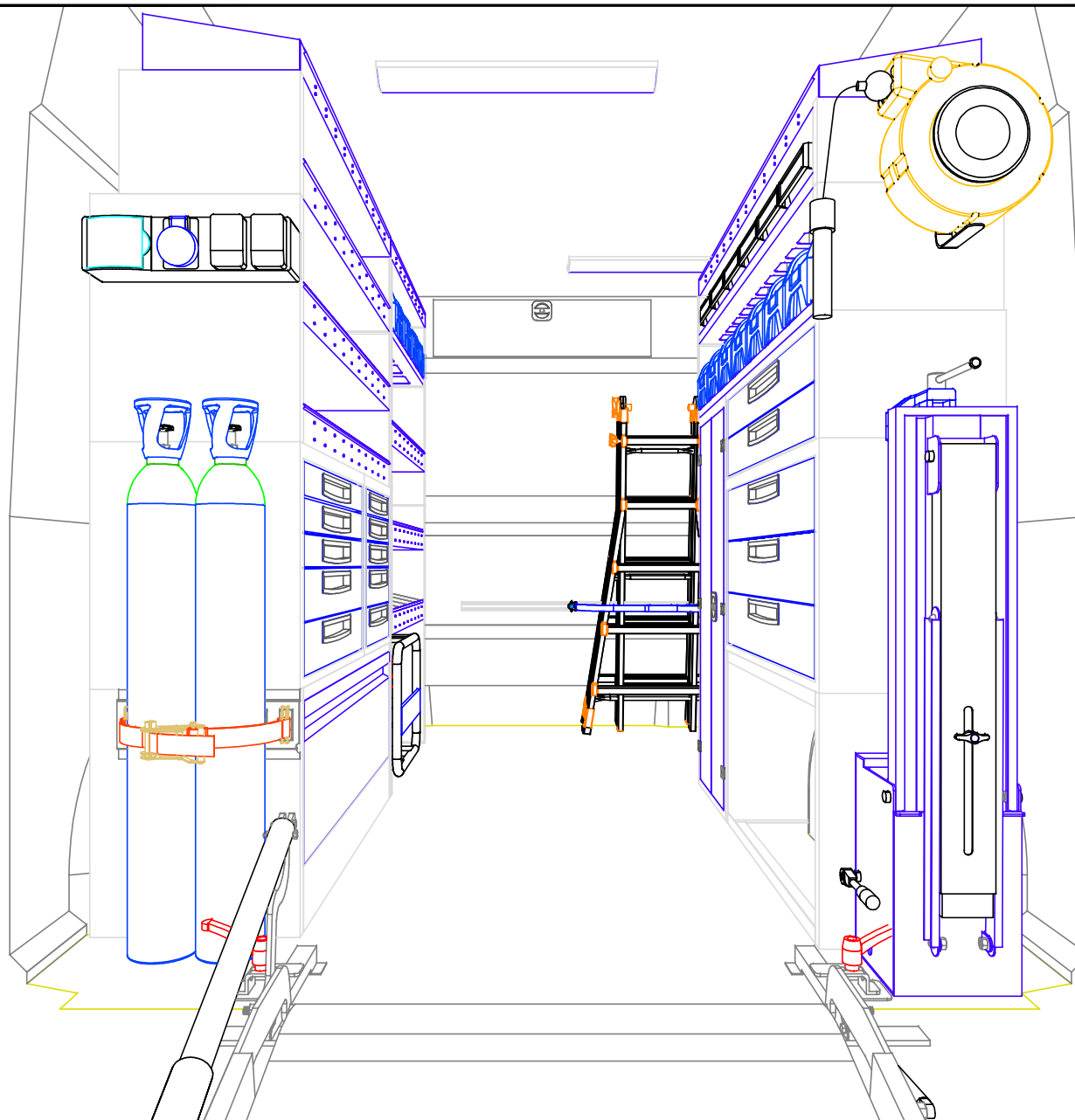

CLIENTE : ALPHAVANS S.R.L.

OFFERTA N. : AB01974 MARCA: IVECO

PASSO : 3300 TETTO : ALTO-H2

TIPO : NEW DAILY

NOTE : PORTA LAT. DESTRA



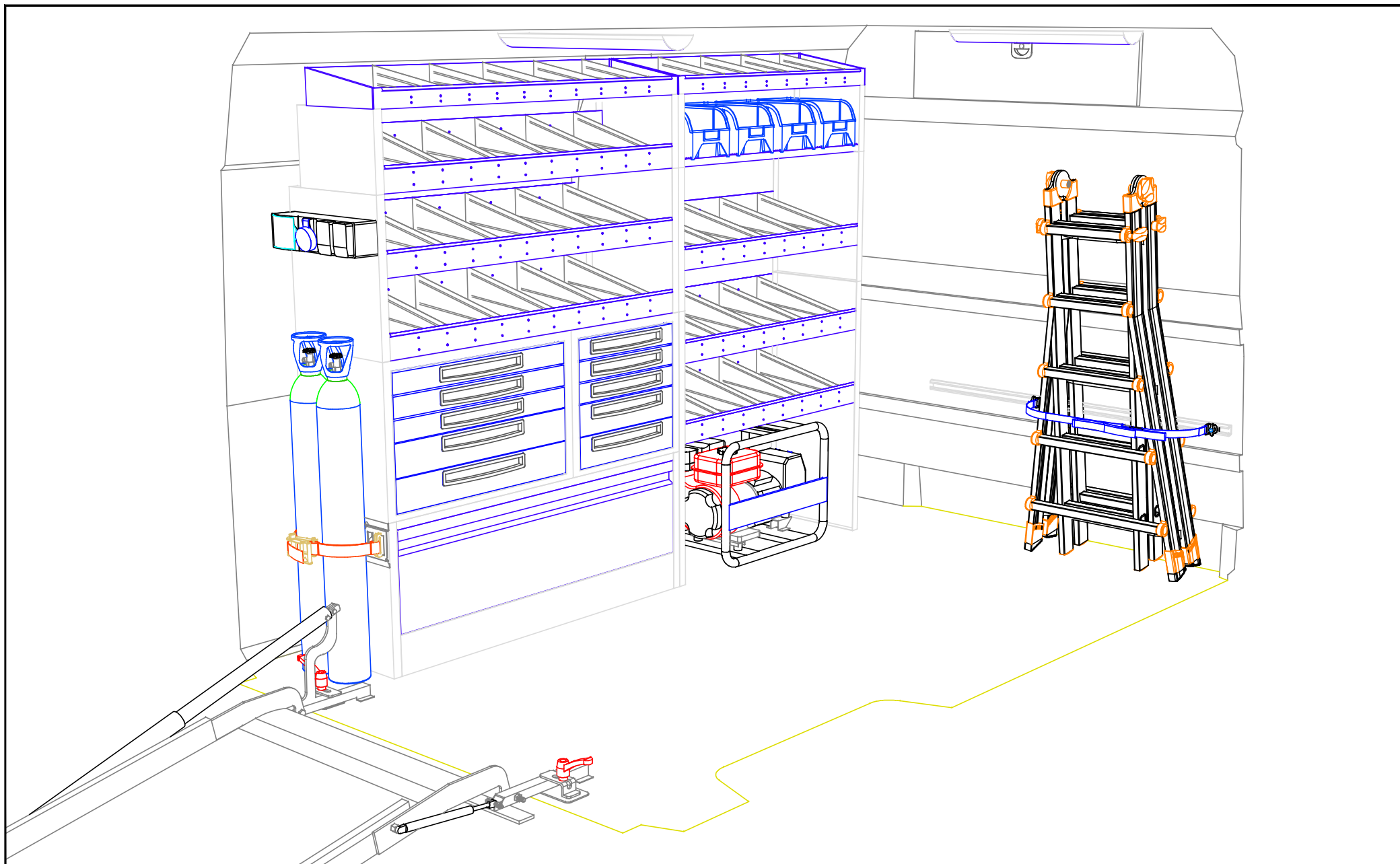

CLIENTE : ALPHAVANS S.R.L.

OFFERTA N. : AB01974 MARCA: IVECO

PASSO : 3300 TETTO : ALTO-H2

TIPO : NEW DAILY

NOTE : PORTA LAT. DESTRA

CLICCA SUI  
PULSANTI PER  
ATTIVARE LE  
VISTE 3D

3D COMPLETO

LATO DESTRO

LATO SINISTRO

PARTICOLARE

SEZIONE

INGOMBRI

Questo modello 3D  
interattivo è stato  
realizzato con

**3D PDF  
Maker**

GENERATORE  
NON INCLUSO

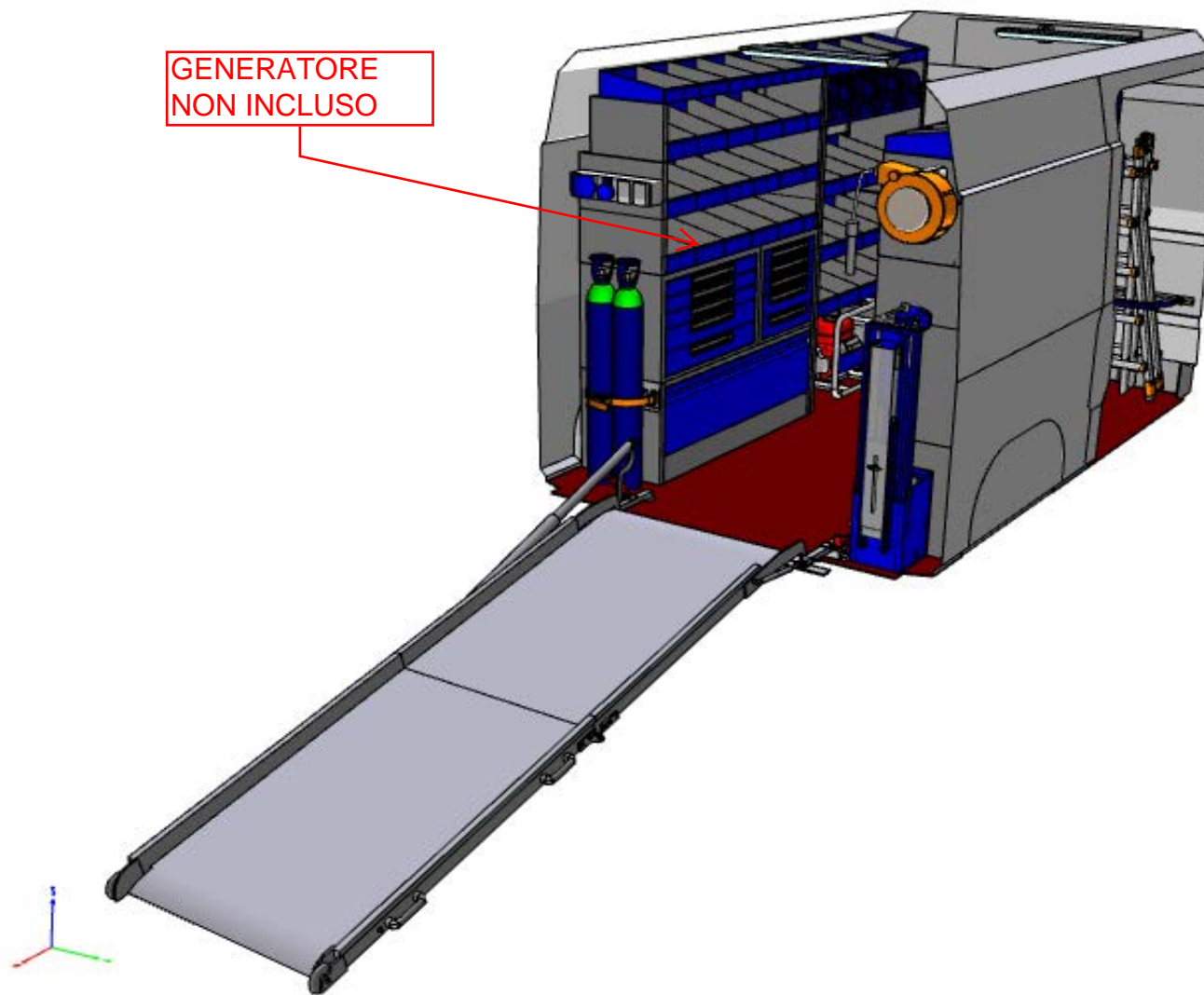

CLIENTE : ALPHAVANS S.R.L.

OFFERTA N.: AB01974 MARCA: IVECO

PASSO : 3300

TETTO : ALTO-H2

TIPO : NEW DAILY

NOTE : PORTA LAT. DESTRA